

SpiroFlex®

VC | VENT CLEAR

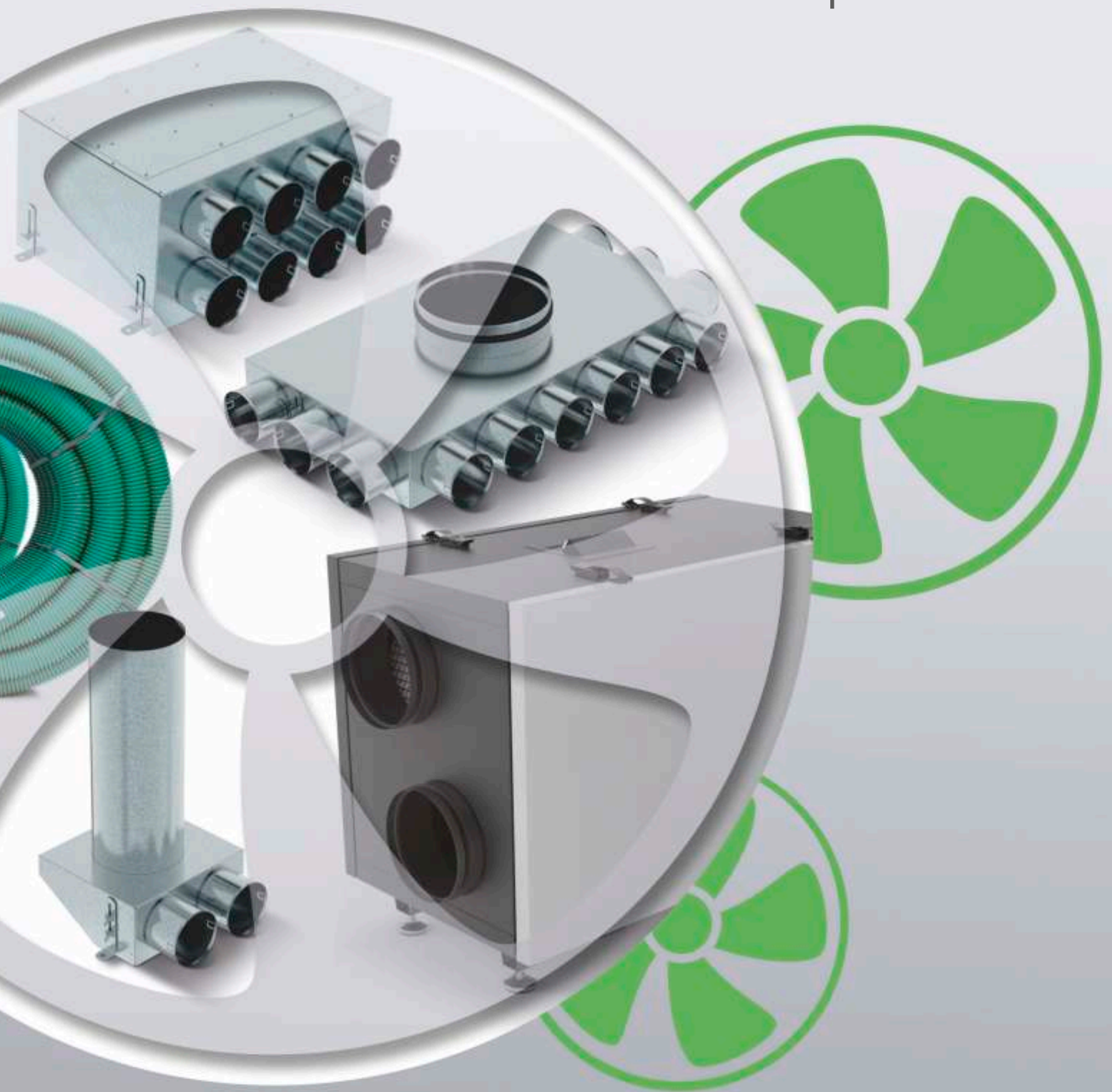

CENNIK
WENTYLACJI - REKUPERACJI
Październik 2019

REKUPERATOR VENT CLEAR

REKUPERATOR VENT CLEAR HA



Rodzaj wymiennika	Deklarowany przepływ powietrza	Symbol	Cena netto PLN
Wymiennik HE o wysokiej sprawności	350 m3/h	SX-RHA350HE *	7 845,00
	500 m3/h	SX-RHA500HE *	8 239,00
Wymiennik HR z odzyskiem wilgoci	350 m3/h	SX-RHA350HR *	8 444,00
	500 m3/h	SX-RHA500HR *	8 596,00

* towar dostępny z magazynu

Wyposażenie	
Panel sterujący	VENT CLEAR simTOUCH2
Pierwszy stopień filtracji	2 x filtr wstępny w ramce rozbielanej z matą filtracyjną G3 (ISO Coarse 50%)
Drugi stopień filtracji	1 x filtr dokładny F7 (ePM1 55%)

PANEL STERUJĄCY ecoVENT TOUCH



Opis	Symbol	Cena netto PLN
Opcjonalny panel sterujący z kolorowym, dotykowym wyświetlaczem o przekątnej 4,3 cala. Umożliwia sterowanie urządzeniem wraz z dostępem do wszystkich jego funkcji. Standardowo wyposażony w przewód o długości 2,0 m.	VC-TC4 *	805,00

* towar dostępny z magazynu

MODUŁ INTERNETOWY ecoNET300



Opis	Symbol	Cena netto PLN
Moduł internetowy służy do podłączenia rekuperatora VENT CLEAR do sieci internetowej umożliwiając zdalne sterowanie i kontrolę nad urządzeniem za pomocą tabletu, smartphona jak i komputerowej przeglądarki www.	VC-NET *	726,00

* towar dostępny z magazynu

PIERWSZY STOPIEŃ FILTRACJI



Nazwa	Rodzaj filtra	Symbol	Cena netto PLN
Ramka rozbielana filtra	-	SX-VC-RFG	57,00
Zestaw mat filtracyjnych VENT CLEAR HA G3 (8 szt.)	G3	VCHA-ZMFG3 *	64,00

* towar dostępny z magazynu

DRUGI STOPIEŃ FILTRACJI

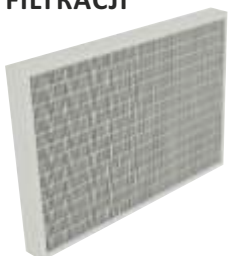

Nazwa	Klasa filtracji	Symbol	Cena netto PLN
Filtr średni w ramce kartonowej	M5	VCHA-FM5 *	56,00
Filtr dokładny w ramce kartonowej	F7	VCHA-FF7 *	56,00
Zestaw filtrów VENT CLEAR HA - mata filtracyjna G3 (2 szt.), filtr dokładny F7 (1 szt.)	G3 + F7	VCHA-ZF *	76,00

* towar dostępny z magazynu

REKUPERATOR VENT CLEAR

PRZEPUSTNICA GWC



Nazwa	Rozmiar	Symbol	Cena netto PLN
160 przepustnica z obejściem	160/160/160	PUGWC160-OC *	190,10
200 przepustnica z obejściem	200/200/200	PUGWC200-OC *	222,60

** towar dostępny z magazynu*

SIŁOWNIK PRZEPUSTNICY



Nazwa	Symbol	Cena netto PLN
Siłownik przepustnicy CM230-L	SPCM230-L *	445,90

** towar dostępny z magazynu*

CZUJNIK TEMPERATURY 1M



Nazwa	Symbol	Cena netto PLN
Czujnik temperatury CT10-1M	VC-CT-1M *	44,10

** towar dostępny z magazynu*

PRZEWÓD PANELU STERUJĄCEGO



Przewód służy do podłączenia panelu sterującego z rekuperatorem VENT CLEAR.

Długość	Symbol	Cena netto PLN
10 mb	VC-PP10 *	45,00

** towar dostępny z magazynu*

KONSOLA WSPORCZA KPL (2 szt.)



Służy do zawieszenia rekuperatora na danej wysokości kotwiąc do ściany.

Długość	Symbol	Cena netto PLN
0,48 m	VC-KW48 *	113,20

** towar dostępny z magazynu*

ELEMENTY SYSTEMU TRANSPORTU POWIETRZA

RURA ELASTYCZNA VENT CLEAR pro



- Bakteriobójcza • antystatyczna.
- 30 lat gwarancji na sprawną ochronę bakteriobójczą.
- Dodatek czystego srebra 150 ppm.
- Odporność na ściskanie 450N.

Rozmiar	Symbol	Cena netto PLN
---------	--------	----------------

Ø75 / 50 MB	REP75-PE *	532,20
-------------	-------------------	---------------

* towar dostępny z magazynu

Wysoka zawartość czystego srebra 150 ppm zabezpiecza mikrobiologicznie wewnętrzną powierzchnię rury, blokując rozwój bakterii oraz eliminując je na poziomie 60-90% w ciągu 24h.

RURA ELASTYCZNA VENT CLEAR basic



- Bakteriostatyczna • antystatyczna.
- 10 lat gwarancji na sprawną ochronę przeciw rozwojowi bakterii.
- Dodatek czystego srebra 50 ppm.
- Odporność na ściskanie 450N.

Rozmiar	Symbol	Cena netto PLN
---------	--------	----------------

Ø75 / 50 MB	REB75-PE *	373,10
-------------	-------------------	---------------

* towar dostępny z magazynu

Zawartość czystego srebra 50 ppm zabezpiecza mikrobiologicznie wewnętrzną powierzchnię rury blokując rozwój bakterii.

MUFA PVC



Średnica	Ilość w paczce	Symbol	Cena netto PLN
----------	----------------	--------	----------------

Ø75	1 szt.	M75-PVC *	5,30
-----	--------	------------------	-------------

Służy do połączenia rury elastycznej.

* towar dostępny z magazynu

ZAŚLEPKA



Średnica	Ilość w paczce	Symbol	Cena netto PLN
----------	----------------	--------	----------------

Ø75	1 szt.	ZA75-PVC *	2,60
-----	--------	-------------------	-------------

Ø75	50 szt.	ZA75-PVC50 *	118,80
-----	---------	---------------------	---------------

Służy do połączenia rury elastycznej.

* towar dostępny z magazynu

USZCZELKA



Średnica	Ilość w paczce	Symbol	Cena netto PLN
----------	----------------	--------	----------------

Ø75	10 szt.	U75-EPDM10 *	17,60
-----	---------	---------------------	--------------

Ø75	100 szt.	U75-EPDM100 *	163,80
-----	----------	----------------------	---------------

Służy do uszczelnienia rury elastycznej ze skrzynką. Należy montować na elastycznej rurze PE na trzecim rowku od krawędzi rury.

* towar dostępny z magazynu

SKRZYŃKA ROZPRĘŻNA 1X IZOLOWANA

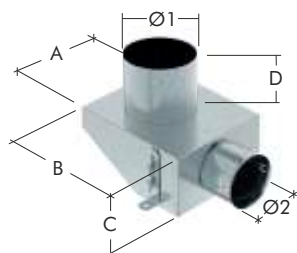

Rozmiar	Materiał	Symbol	Cena netto PLN
---------	----------	--------	----------------

1X75/100	bl. ocynkowana	SX-WP1X75/100SRI *	55,00
----------	----------------	---------------------------	--------------

1X75/100	bl. nierdzewna	SX-WP1X75/100SRIN	72,40
----------	----------------	--------------------------	--------------

* towar dostępny z magazynu

Tabela wymiarów

A [mm]	160	D [mm]	60
B [mm]	190	Ø 1 [mm]	100
C [mm]	93	Ø 2 [mm]	75

ELEMENTY SYSTEMU TRANSPORTU POWIETRZA

SKRZYŃKA ROZPRĘŻNA 2X IZOLOWANA

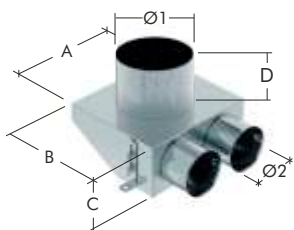

Rozmiar	Materiał	Symbol	Cena netto PLN
2X75/125	bl. ocynkowana	SX-WP2X75/125SRI *	66,10
2X75/125	bl. nierdzewna	SX-WP2X75/125SRIN	87,30

* towar dostępny z magazynu

Tabela wymiarów

A [mm]	210	D [mm]	60
B [mm]	190	Ø 1 [mm]	125
C [mm]	93	Ø 2 [mm]	75

SKRZYŃKA ROZPRĘŻNA 3X IZOLOWANA

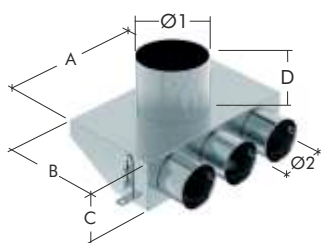

Rozmiar	Materiał	Symbol	Cena netto PLN
3X75/125	bl. ocynkowana	SX-WP3X75/125SRI *	73,80
3X75/125	bl. nierdzewna	SX-WP3X75/125SRIN	99,40

* towar dostępny z magazynu

Tabela wymiarów

A [mm]	320	D [mm]	60
B [mm]	190	Ø 1 [mm]	125
C [mm]	93	Ø 2 [mm]	75

SKRZYŃKA ROZPRĘŻNA 1X IZOLOWANA Z PRZEDŁUŻENIEM

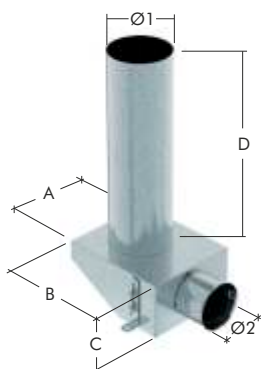

Rozmiar	Materiał	Symbol	Cena netto PLN
1X75/100	bl. ocynkowana	SX-WP1X75/100SRI03 *	62,60
1X75/100	bl. nierdzewna	SX-WP1X75/100SRI03N	79,70

* towar dostępny z magazynu

Tabela wymiarów

A [mm]	160	D [mm]	330
B [mm]	190	Ø 1 [mm]	100
C [mm]	93	Ø 2 [mm]	75

SKRZYŃKA ROZPRĘŻNA 2X IZOLOWANA Z PRZEDŁUŻENIEM

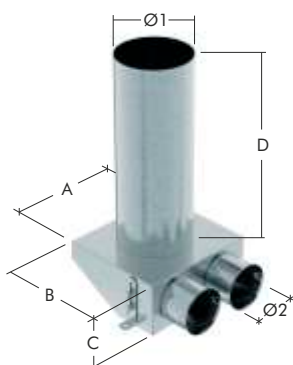

Rozmiar	Materiał	Symbol	Cena netto PLN
2X75/125	bl. ocynkowana	SX-WP2X75/125SRI03 *	69,10
2X75/125	bl. nierdzewna	SX-WP2X75/125SRI03N	96,40

* towar dostępny z magazynu

Tabela wymiarów

A [mm]	210	D [mm]	330
B [mm]	190	Ø 1 [mm]	125
C [mm]	93	Ø 2 [mm]	75

ELEMENTY SYSTEMU TRANSPORTU POWIETRZA

SKRZYŃKA ROZPRĘŻNA 3X IZOLOWANA Z PRZEDŁUŻENIEM

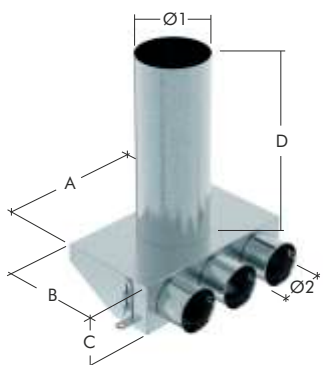

Rozmiar	Materiał	Symbol	Cena netto PLN
3X75/125	bl. ocynkowana	SX-WP3X75/125SRI03 *	76,70
3X75/125	bl. nierdzewna	SX-WP3X75/125SRI03N	108,50

* towar dostępny z magazynu

Tabela wymiarów

A [mm]	320	D [mm]	330
B [mm]	190	Ø 1 [mm]	125
C [mm]	93	Ø 2 [mm]	75

SKRZYŃKA ROZDZIELCZA 8X IZOLOWANA TYP 3

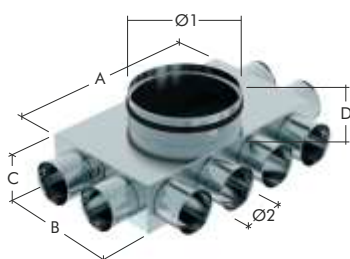

Rozmiar	Materiał	Symbol	Cena netto PLN
8X75/160	bl. ocynkowana	SX-WP8X75/160SRI *	186,60
8X75/200	bl. ocynkowana	SX-WP8X75/200SRI	190,50

* towar dostępny z magazynu

Tabela wymiarów

A [mm]	400	D [mm]	60
B [mm]	235	Ø 1 [mm]	160/200
C [mm]	93	Ø 2 [mm]	75

SKRZYŃKA ROZDZIELCZA 12X IZOLOWANA TYP 1

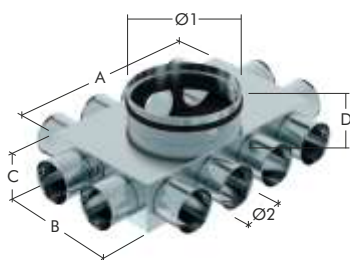

Rozmiar	Materiał	Symbol	Cena netto PLN
12X75/160	bl. ocynkowana	SX-WP12X75/160SRI *	213,80
12X75/200	bl. ocynkowana	SX-WP12X75/200SRI	217,70

* towar dostępny z magazynu

Tabela wymiarów

A [mm]	400	D [mm]	60
B [mm]	235	Ø 1 [mm]	160/200
C [mm]	93	Ø 2 [mm]	75

SKRZYŃKA ROZDZIELCZA 12X IZOLOWANA TYP 2

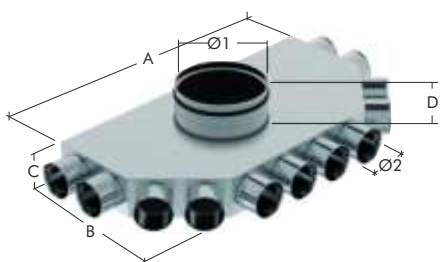

Rozmiar	Materiał	Symbol	Cena netto PLN
12X75/160	bl. ocynkowana	SX-WP12X75/160SRI2 *	238,40
12X75/200	bl. ocynkowana	SX-WP12X75/200SRI2 *	238,40

* towar dostępny z magazynu

Tabela wymiarów

A [mm]	693	D [mm]	60
B [mm]	350	Ø 1 [mm]	160/200
C [mm]	93	Ø 2 [mm]	75

ELEMENTY SYSTEMU TRANSPORTU POWIETRZA

SKRZYŃKA ROZDZIELCZA 12X IZOLOWANA TYP 3

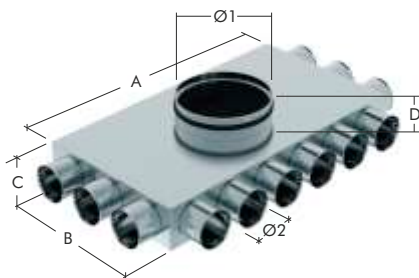

Rozmiar	Materiał	Symbol	Cena netto PLN
12X75/160	bl. ocynkowana	SX-WP12X75/160SRI3 *	231,90
12X75/200	bl. ocynkowana	SX-WP12X75/200SRI3 *	235,00

* towar dostępny z magazynu

Tabela wymiarów

A [mm]	620	D [mm]	60
B [mm]	345	Ø 1 [mm]	160 / 200
C [mm]	93	Ø 2 [mm]	75

SKRZYŃKA ROZDZIELCZA 16X IZOLOWANA TYP 1

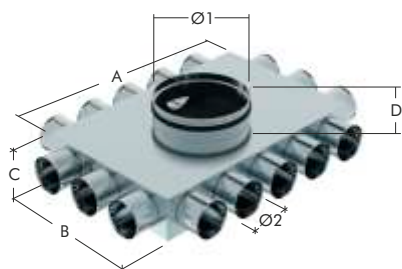

Rozmiar	Materiał	Symbol	Cena netto PLN
16X75/200	bl. ocynkowana	SX-WP16X75/200SRI *	265,80

* towar dostępny z magazynu

Tabela wymiarów

A [mm]	520	D [mm]	60
B [mm]	345	Ø 1 [mm]	200
C [mm]	93	Ø 2 [mm]	75

SKRZYŃKA ROZDZIELCZA 16X IZOLOWANA TYP 2

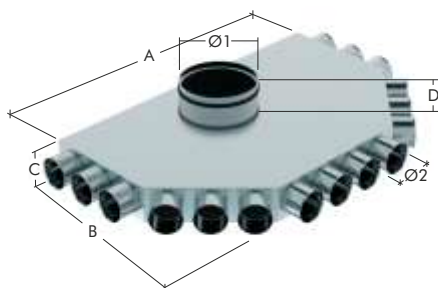

Rozmiar	Materiał	Symbol	Cena netto PLN
16X75/200	bl. ocynkowana	SX-WP16X75/200SRI2 *	301,50

* towar dostępny z magazynu

Tabela wymiarów

A [mm]	835	D [mm]	60
B [mm]	520	Ø 1 [mm]	200
C [mm]	93	Ø 2 [mm]	75

SKRZYŃKA ROZDZIELCZA 18X IZOLOWANA TYP 1

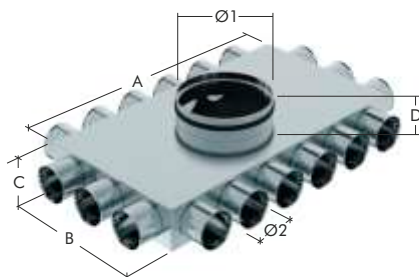

Rozmiar	Materiał	Symbol	Cena netto PLN
18X75/200	bl. ocynkowana	SX-WP18X75/200SRI *	284,50

* towar dostępny z magazynu

Tabela wymiarów

A [mm]	620	D [mm]	60
B [mm]	345	Ø 1 [mm]	200
C [mm]	93	Ø 2 [mm]	75

ELEMENTY SYSTEMU TRANSPORTU POWIETRZA

SKRZYŃKA ROZDZIELCZA 8X DWURZĘDOWA IZOLOWANA

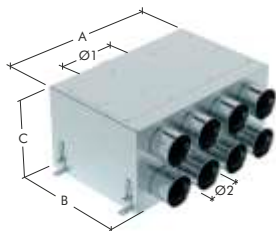

Rozmiar	Materiał	Symbol	Cena netto PLN
8X75/160	bl. ocynkowana	SX-WP8X75/160SRID *	428,60
8X75/200	bl. ocynkowana	SX-WP8X75/200SRID *	431,40

* towar dostępny z magazynu

Tabela wymiarów

A [mm]	460	C [mm]	230
B [mm]	225	Ø 1 [mm]	160 / 200

SKRZYŃKA ROZDZIELCZA 12X DWURZĘDOWA IZOLOWANA

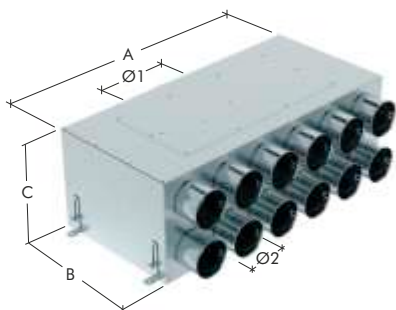

Rozmiar	Materiał	Symbol	Cena netto PLN
12X75/160	bl. ocynkowana	SX-WP12X75/160SRID *	520,50
12X75/200	bl. ocynkowana	SX-WP12X75/200SRID *	523,30

* towar dostępny z magazynu

Tabela wymiarów

A [mm]	630	C [mm]	230
B [mm]	225	Ø 1 [mm]	160 / 200

SKRZYŃKA ROZDZIELCZA 16X DWURZĘDOWA IZOLOWANA

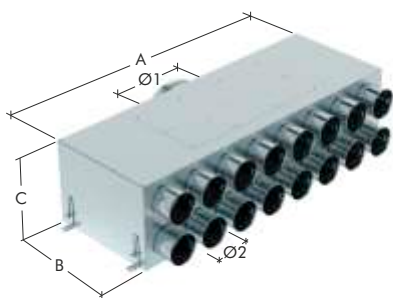

Rozmiar	Materiał	Symbol	Cena netto PLN
16X75/200	bl. ocynkowana	SX-WP16X75/200SRID *	612,20

* towar dostępny z magazynu

Tabela wymiarów

A [mm]	830	C [mm]	230
B [mm]	225	Ø 1 [mm]	200

SKRZYŃKA ROZDZIELCZA 18X DWURZĘDOWA IZOLOWANA

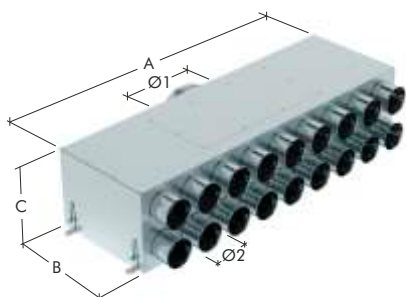

Rozmiar	Materiał	Symbol	Cena netto PLN
18X75/200	bl. ocynkowana	SX-WP18X75/200SRID *	681,00

* towar dostępny z magazynu

Tabela wymiarów

A [mm]	930	C [mm]	230
B [mm]	225	Ø 1 [mm]	200

ELEMENTY SYSTEMU TRANSPORTU POWIETRZA

RURA SPIRALNIE ZWIJANA 3,0 mb



Wykonana z blachy stalowej ocynkowanej.

Rozmiar	Symbol	Cena netto PLN
∅ 100	RZ100-OC *	40,10
∅ 125	RZ125-OC *	52,80
∅ 160	RZ160-OC *	65,00
∅ 200	RZ200-OC *	83,00
∅ 250	RZ250-OC *	103,60

* towar dostępny z magazynu

RURA GŁADKA OCYNKOWA 1,0 mb



Dostępna jako sztywna w standardowych długościach 1,0 mb. Wykonana z blachy stalowej ocynkowanej.

Rozmiar	Symbol	Cena netto PLN
∅ 100	SX-R100-OC	20,90
∅ 125	SX-R125-OC	23,70
∅ 160	SX-R160-OC	29,00
∅ 200	SX-R200-OC	33,30
∅ 250	SX-R250-OC	42,20

KOLANO 90°



Wykonane z blachy stalowej ocynkowanej. Kolana o średnicy 250 wykonane jako segmentowe.

Rozmiar	Uszczelka	Symbol	Cena netto PLN
∅ 100	-	K100-90-OC *	14,60
∅ 125	-	K125-90-OC *	18,10
∅ 160	-	K160-90-OC *	25,40
∅ 200	-	K200-90-OC *	34,30
∅ 250	-	KS250-90-OC *	41,30
∅ 100	Tak	KU100-90-OC	24,00
∅ 125	Tak	KU125-90-OC	29,00
∅ 160	Tak	KU160-90-OC *	43,30
∅ 200	Tak	KU200-90-OC *	60,00
∅ 250	Tak	KSU250-90-OC	71,80

* towar dostępny z magazynu

KOLANO 45°



Wykonane z blachy stalowej ocynkowanej. Kolana o średnicy 250 wykonane jako segmentowe.

Rozmiar	Uszczelka	Symbol	Cena netto PLN
∅ 100	-	K100-45-OC *	13,40
∅ 125	-	K125-45-OC *	15,30
∅ 160	-	K160-45-OC *	19,80
∅ 200	-	K200-45-OC *	25,50
∅ 250	-	KS250-45-OC *	29,30
∅ 100	Tak	KU100-45-OC	22,30
∅ 125	Tak	KU125-45-OC	25,10
∅ 160	Tak	KU160-45-OC *	34,40
∅ 200	Tak	KU200-45-OC *	43,40
∅ 250	Tak	KSU250-45-OC	58,60

* towar dostępny z magazynu

TRÓJNIK 90°



Wykonane z blachy stalowej ocynkowanej.

Rozmiar	Uszczelka	Symbol	Cena netto PLN
∅ 125/125	-	T125/125-OC *	24,90
∅ 160/125	-	T160/125-OC *	29,10
∅ 160/160	-	T160/160-OC *	35,60
∅ 200/160	-	T200/160-OC *	42,90
∅ 200/200	-	T200/200-OC *	47,70
∅ 250/200	-	T250/200-OC *	53,30
∅ 125/125	Tak	TU125/125-OC	47,20
∅ 160/125	Tak	TU160/125-OC	53,50
∅ 160/160	Tak	TU160/160-OC *	71,50
∅ 200/160	Tak	TU200/160-OC *	71,50
∅ 200/200	Tak	TU200/200-OC *	84,90
∅ 250/200	Tak	TU250/200-OC	95,30

* towar dostępny z magazynu

MUFA



Służy do połączenia dwóch kształtek o zakończeniu nypowym.
Wykonana z blachy stalowej ocynkowanej.

Rozmiar	Symbol	Cena netto PLN
∅ 100	M100-OC *	4,70
∅ 125	M125-OC *	5,40
∅ 160	M160-OC *	6,20
∅ 200	M200-OC *	7,20

* towar dostępny z magazynu

ZŁĄCZKA (NYPLOWA)



Służy do połączenia dwóch odcinków rury.
Wykonana z blachy stalowej ocynkowanej.

Rozmiar	Uszczelka	Symbol	Cena netto PLN
∅ 100	-	Z100-OC *	4,40
∅ 125	-	Z125-OC *	5,40
∅ 160	-	Z160-OC *	6,30
∅ 200	-	Z200-OC *	6,90
∅ 250	-	Z250-OC *	8,50
∅ 100	Tak	ZU100-OC	12,00
∅ 125	Tak	ZU125-OC	12,40
∅ 160	Tak	ZU160-OC *	14,00
∅ 200	Tak	ZU200-OC *	16,90
∅ 250	Tak	ZU250-OC	20,00

* towar dostępny z magazynu

ELEMENTY SYSTEMU TRANSPORTU POWIETRZA

REDUKCJA NYPLOWA



Wykonana z blachy stalowej ocynkowanej.

Rozmiar	Uszczelka	Symbol	Cena netto PLN
ø 125/100	-	RED125/100-OC *	11,30
ø 160/125	-	RED160/125-OC *	15,40
ø 200/160	-	RED200/160-OC *	17,60
ø 250/200	-	RED250/200-OC *	27,40
ø 125/100	Tak	REDU125/100-OC	23,40
ø 160/125	Tak	REDU160/125-OC	27,30
ø 200/160	Tak	REDU200/160-OC *	35,30
ø 250/200	Tak	REDU250/200-OC	43,30

* towar dostępny z magazynu

PRZEPUSTNICA JEDNOPLASZCZYNOWA



Przepustnica regulowana ręcznie. Wykonana z blachy stalowej ocynkowanej.

Rozmiar	Symbol	Cena netto PLN
ø 100	PJ100-OC *	46,90
ø 125	PJ125-OC *	46,40
ø 160	PJ160-OC *	51,70
ø 200	PJ200-OC *	55,60

* towar dostępny z magazynu

OBEJMA Z AMORTYZATOREM GUMOWYM



Przeznaczona jest do podwieszania rur i montażu z prętami gwintowanymi M8 oraz M10.

Rozmiar	Symbol	Cena netto PLN
ø 100	OA100-OC *	4,90
ø 125	OA125-OC *	5,50
ø 160	OA160-OC *	6,90
ø 200	OA200-OC *	6,90
ø 250	OA250-OC *	9,80
ø 300	OA300-OC *	14,82

* towar dostępny z magazynu

TŁUMIK AKUSTYCZNY 900



Tłumik wykonany z blachy stalowej ocynkowanej i izolacji 50 mm. Służy do redukcji hałasu w instalacji rekuperacji.

Rozmiar	Symbol	Cena netto PLN
ø 160	TA160-900-OC *	323,10
ø 200	TA200-900-OC *	359,60

* towar dostępny z magazynu

ANEMOSTAT WYWIEWNY



Służy do wywiewu powietrza w instalacji wentylacyjnej. Montowany jest w suficie lub ścianie. Wykonany jest z aluminium malowanego proszkowo na kolor biały.

Rozmiar	Symbol	Cena netto PLN
ø 100	AW100- AL *	10,70
ø 125	AW125- AL *	12,80
ø 160	AW160- AL	19,10
ø 200	AW200- AL	27,80

* towar dostępny z magazynu

ELEMENTY SYSTEMU TRANSPORTU POWIETRZA

ANEMOSTAT NAWIEWNY



Służy do nawiewu powietrza w instalacji wentylacyjnej. Montowany jest w suficie lub ścianie. Wykonany jest z aluminium malowanego proszkowo na kolor biały.

Rozmiar	Symbol	Cena netto PLN
ø 100	AN100- AL *	10,70
ø 125	AN125- AL *	12,80
ø 160	AN160- AL	19,10
ø 200	AN200- AL	27,80

* towar dostępny z magazynu

CZERPNIĄ / WYRZUTNIĄ NIERDZEWNA



Służy do czerpania i wyrzucania powietrza. Wykonana z stali nierdzewnej. Element wyposażony jest w osłonę przed warunkami atmosferycznymi.

Rozmiar	Symbol	Cena netto PLN
ø 100	CW100-N	58,50
ø 125	CW125-N	75,60
ø 160	CW160-N *	73,10
ø 200	CW200-N *	120,10

* towar dostępny z magazynu

CZERPNIĄ / WYRZUTNIĄ ALUMINIOWA



Służy do czerpania i wyrzucania powietrza. Wykonana jest z aluminium.

Rozmiar	Symbol	Cena netto PLN
ø 100	CW100- AL	12,80
ø 125	CW125- AL	16,10
ø 160	CW160- AL *	22,40
ø 200	CW200- AL *	32,30
ø 250	CW250- AL *	63,70

* towar dostępny z magazynu

PRZEWÓD ELASTYCZNY IZOLOWANY



Przewód elastyczny izolowany termicznie i akustycznie. Występuje w 10 metrowych długościach. Zakres temperatury pracy -30/+140°C. Wykonany z folii aluminiowej 2x, izolacji =25 mm oraz wewnętrznego spiralnego druta usztywniającego.

Rozmiar	Symbol	Cena netto PLN
ø 100 /10 m	REI100- AL	87,50
ø 125 /10m	REI125- AL	110,90
ø 160 /10m	REI160- AL *	137,00
ø 200 /10m	REI200- AL *	161,80
ø 250 /10m	REI250- AL	198,30

* towar dostępny z magazynu

MATA IZOLACYJNA



Samoprzylepna mata lamelowa z powłoką aluminiową, zbrojoną przeznaczona do izolacji termicznej kanałów wentylacyjnych.

Rozmiar / grubość	Symbol	Cena netto PLN
10m ² / 20 mm	MI20	358,80
8m ² / 30 mm	MI30	310,80
5m ² / 50 mm	MI50	273,20

* towar dostępny z magazynu

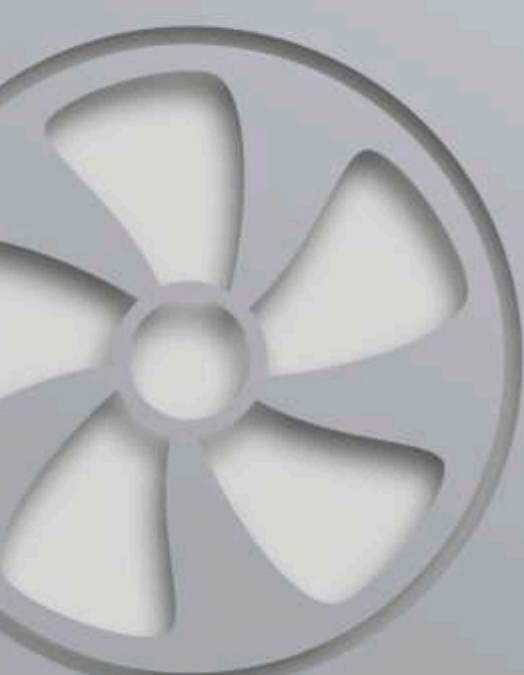
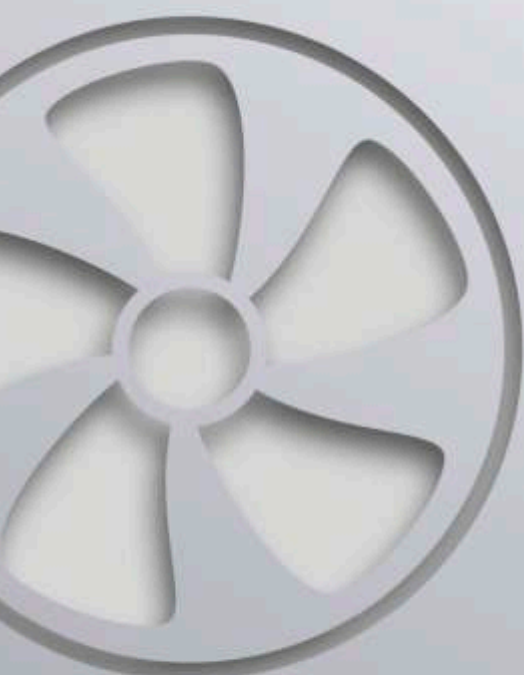

SpiroFlex[®]

SPIROFLEX Sp. z o.o.

 39-300 Mielec, ul. Wojska Polskiego 6E

 tel. 17/ 788 17 70, 17/ 788 17 77

 fax 17/ 788 17 71

 www.spiroflex.pl